

Monteringsanvisning

# Asennusohje

## LED-kiskovalaisin BEST 10W

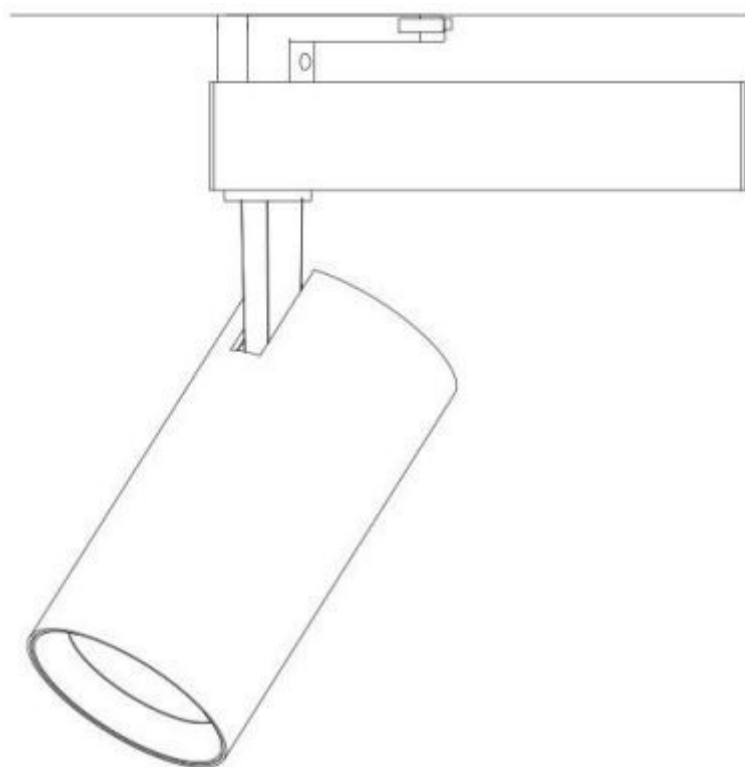

# Turvallisuusohje | Säkerhethjälp

**HUOM! VALAISIMEN KYTKENNÄN SÄHKÖVERKKOON SAA TEHDÄ VAIN AMMATTITAITOINEN SÄHKÖASENTAJA!** Tämä asennusohje on säilytettävä ja sen on oltava käytössä asennuksessa ja huollossa,

**OBS! ARMATUR ANSLUT TILL ELNÄTVERK KAN BARA GÖRA EN PROFESSIONELL ELEKTRIKER!** Denna installationsmanual måste behållas och måste användas för installation och underhåll.

Perusvarotoimenpiteitä on aina noudatettava asennettaessa, mukaan lukien seuraavat / Grundläggande säkerhetsåtgärder bör alltid följas vid installation, inklusive följande:

1. Lue kaikki ohjeet / Läs alla instruktioner.
2. Asennusta varten vain lisensoitu sähköasentaja / Licensierad elektriker endast för installation.
3. Varmista aina, että virta on pois päältä ja liitin on jäähtynyt, ennen kuin teet mitään huoltoa, puhdistusta tai asennusta / Se alltid till att strömmen är AV och beslaget har svalnat innan du utför underhåll, rengöring eller justering av montering.
4. Älä asenna valaisinta lämmönlähteen lähelle / Installera inte någon armatur nära värmekällan.
5. Älä ylitä nimellistä syöttöjännitettä tai virtaa / Överskrid inte den nominella matningsspänningen eller strömstyrkan.
6. Varmistaaksesi, ettei liitântä ole vahingoittunut tai vahingoitu, varmista, että virtajohto ja ruuvit ovat kunnolla kiinni ennen virran kytkemistä / För att undvika skada eller skada på montering, se till att strömkabeln och skruvarna är säkra innan du ansluter strömmen.

## Asennus | Montering

Katkaise virransyöttö ennen asennuksen aloittamista. Lue ohjeet ja tarkista, että sinulla on kaikki työkalut ja lisälaitteet, jotta asennus onnistuisi / Koppla bort strömförsörjningen innan installationen påbörjas. Läs anvisningarna och kontrollera att du har alla verktyg och tillbehör som behövs för att slutföra installationen.

### VAROITUS / VARNING

1. Katkaise virta ennen asennusta / Stäng av innan installationen.
2. Kytke virta vain asennuksen ja tarkistuksen jälkeen / Slå på strömmen först efter installation och revidering.
3. Ammattimainen sähköasentaja vain asennusta ja huoltoa varten / Professionell elektriker endast för installation och underhåll.



### Vaihe 1 / Steg 1

#### Kiskon asennus / Track installation

Merkitse reiän paikka. Pora reikä ja aseta proppu. Kiinnitä kisko ruuveilla / Markera platsen för hålet. Borra ett hål och sätt in stödet. Säkra skenan med skruvar.

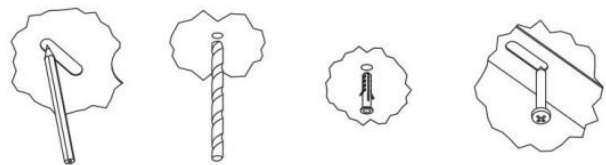
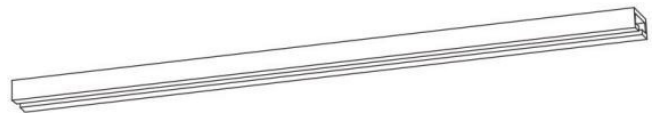

## Vaihe 2 / Steg 2

### KytKentä / Koppling

1-vaihe/ 1-circuit 230V AC, 16A, 3.7 kVA

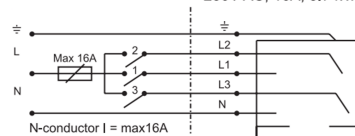

3-vaihe/ 3-circuit 230/400V AC, 16A, 3x3.7 kVA

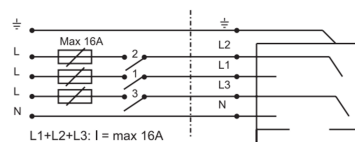

3-vaihe/ 3-circuit 230/400V AC, 16A, 11.1 kVA

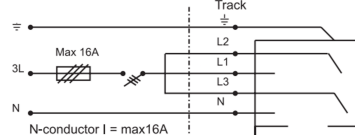

1-vaihekiskon läpyleikkaus

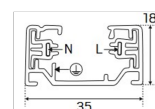

## Vaihe 3 / Steg 3

### Asennus / Installation

Katkaise virta ennen asennusta. Avaa lukitusvipu. Työnnä adapteri kiskoon ja käänä vipua 90°, jolloin adapteri lukittuu kiskoon. Adapteri tulee olla oikein päin kuvan mukaisesti. Kytke virta / Stäng av strömmen före installation. Öppna låsspaken. Skjut adaptern på skenan och vrid spaken 90° för att låsa adaptern på skenan. Adaptern ska vara riktad korrekt enligt bilden. Sätt på strömmen.

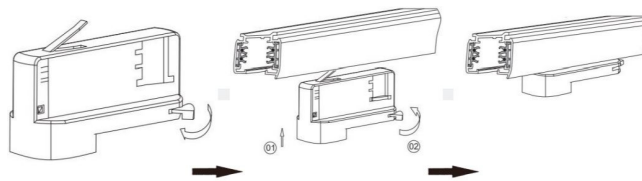

## Tekniset tiedot/Teknisk information

Tuotekoodi	56173, 56173-0	56174, 56174-0	56175	56173-1	56174-1
<b>Valonväri</b>	3000K, 4000K, 5000K	3000K, 4000K, 5000K	3000K, 4000K, 5000K	3000K, 4000K, 5000K	3000K, 4000K, 5000K
<b>Teho</b>	10W	10W	10W	10W	10W
<b>Avauskulma</b>	38°	38°	38°	38°	38°
<b>Kotelointiluokka</b>	IP20	IP20	IP20	IP20	IP20
<b>Valon määrä</b>	780lm-1000lm	780lm-1000lm	780lm-1000lm	780lm-1000lm	780lm-1000lm
<b>Värintoisto</b>	CRI90	CRI90	CRI90	CRI90	CRI90
<b>Jännite</b>	220-240VAC 50/60Hz	220-240VAC 50/60Hz	220-240VAC 50/60Hz	220-240VAC 50/60Hz	220-240VAC 50/60Hz
<b>Koko</b>	ø47x150mm	ø47x150mm	ø47x150mm	ø47x150mm	ø47x150mm
<b>Himmennystapa</b>	Triac himmennys, Ei himmennystä	Triac himmennys, Ei himmennystä	Triac himmennys	Triac himmennys	Triac himmennys
<b>Materiaali</b>	Alumiini	Alumiini	Alumiini	Alumiini	Alumiini
<b>Käyttöikä</b>	>50000h	>50000h	>50000h	>50000h	>50000h
<b>Energialuokka</b>	F	F	F	F	F
<b>Hyväksynät</b>	CE, RoHS, SAA	CE, RoHS, SAA	CE, RoHS, SAA	CE, RoHS, SAA	CE, RoHS, SAA
<b>Suojausluokka</b>	I	I	I	I	I
<b>Valaisimen väri</b>	Valkoinen	Musta	Hopea	Valkoinen	Musta

