

MONTERINGSANVISNING

ASENNUSOHJE

LED-allasvalo SUNNY

HIMMENNETTÄVÄ, SUUNNATTAVA, IP65



SUPERLED

LED-VALAISTUKSEN VERKKOKAUPPA

TURVALLISUUSOHJE | SÄKERHETHJÄLP

Perusvarotoimenpiteitä on aina noudatettava asennettaessa, mukaan lukien seuraavat / Grundläggande säkerhetsåtgärder bör alltid följas vid installation, inklusive följande:

1. Lue kaikki ohjeet / Läs alla instruktioner.
2. Asennusta varten vain lisensoitu sähköasentaja / Licensierad elektriker endast för installation.
3. Varmista aina, että virta on pois päältä ja liitin on jäähtynyt, ennen kuin teet mitään huoltoa, puhdistusta tai asennusta / Se alltid till att strömmen är AV och beslaget har svalnat innan du utför underhåll, rengöring eller justering av montering.
4. Älä asenna valaisinta lämmönlähteen lähelle / Installera inte någon armatur nära värmekällan.
5. Älä ylitä nimellistä syöttöjännitettä tai virtaa / Överskrid inte den nominella matningsspänningen eller strömstyrkan.
6. Varmistaaksesi, ettei liitântä ole vahingoittunut tai vahingoitu, varmista, että virtajohto ja ruuvit ovat kunnolla kiinni ennen virran kytkemistä / För att undvika skada eller skada på montering, se till att strömkabeln och skruvarna är säkra innan du ansluter strömmen.

ASENNUS | MONTERING

Katkaise virransyöttö ennen asennuksen aloittamista. Lue ohjeet ja tarkista, että sinulla on kaikki työkalut ja lisälaitteet, jotta asennus onnistuisi / Koppla bort strömförsörjningen innan installationen påbörjas. Läs anvisningarna och kontrollera att du har alla verktyg och tillbehör som behövs för att slutföra installationen.

VAROITUS / VARNING

1. Katkaise virta ennen asennusta / Stäng av innan installationen.
2. Kytke virta vain asennuksen ja tarkistuksen jälkeen / Slå på strömmen först efter installation och revidering.
3. Ammattimainen sähköasentaja vain asennusta ja huoltoa varten / Professionell elektriker endast för installation och underhåll.



Katkaise jännite
Stäng av spänningen

ASENNUSOHJE | INSTALLATIONSHJÄLP

Asennusväli / Avstånd

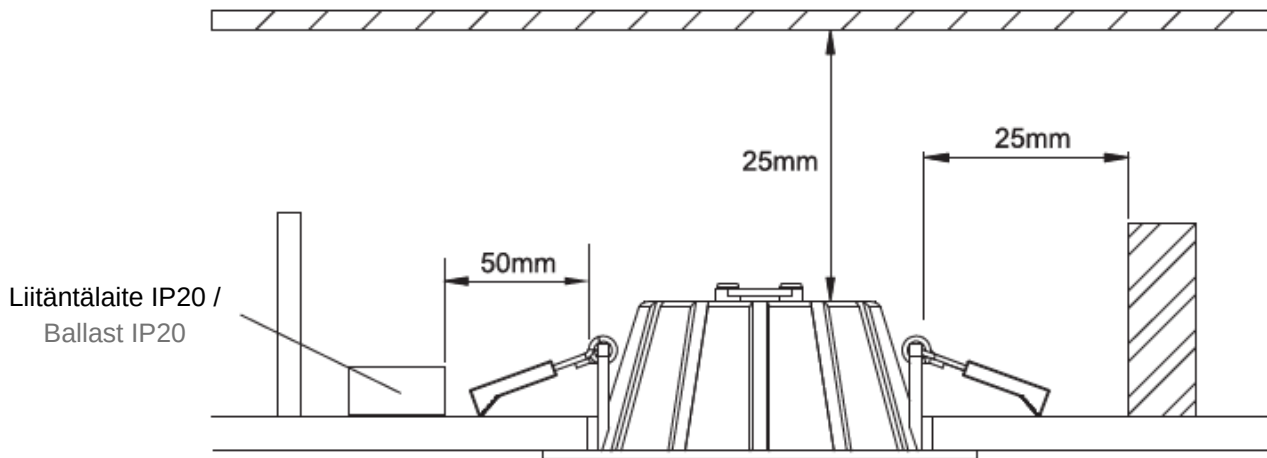

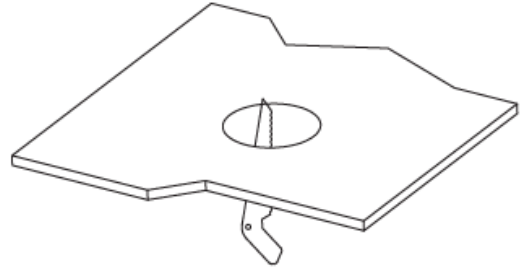

Vaihe 1 / Steg 1



Tee reikä alasvalon koon mukaan / Gör ett hål enligt storleken på downlighten.

Vaihe 2 / Steg 2

-  L = Ruskea / Brun
-  N = Sininen / Blå
-  ⊕ = Keltavihreä / Gulgrön

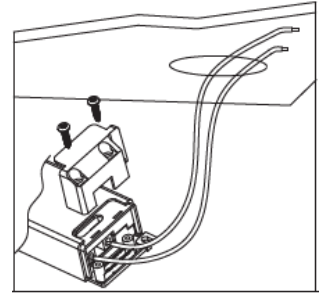

Avaa liitäntälaitteen kansi ruuvimeisselillä. Kytke johdot ja sulje kansi / Öppna locket med en skruvmejsel.
Anslut ledningarna och stäng lock.

Vaihe 3 / Steg 3

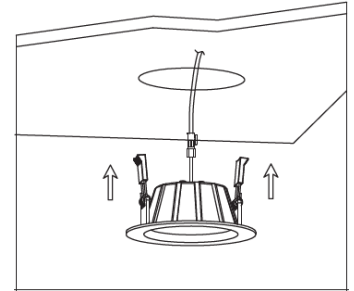
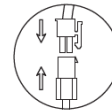

Kytke alasvalo liitäntälaitteeseen, jännitä jousiliittimet ylös ja työnnä valaisin paikalleen / Anslut downlighten till ballasterna, dra åt fjäderkontaktarna och sätt in armaturen.

Vaihe 4 / Steg 4

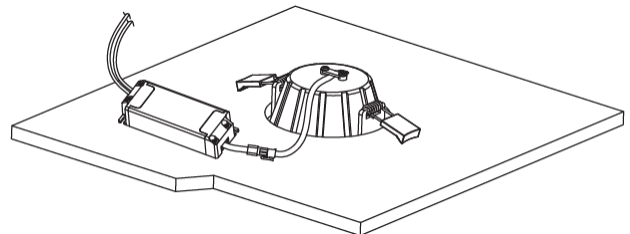

Varmista, että alasvalo on kiinnitetty tiiviisti kattoon, kytke virta / Kontrollera att lampan är ordentligt fastsatt i taket, sätt på strömmen.

TEKNISET TIEDOT/TEKNISK INFORMATION

VALAISIN/ARMATURER:

	5W	8W	10W
Jännite/spänning	35 - 38 VDC	35 - 38 VDC	35 - 38 VDC
Vakiovirta/konstant ström	130 mA	180 mA	230 mA
Teho/kraft	5 W	8 W	10 W
Valovirta/Ljusflöde	475/525 lm	720/805 lm	910/990 lm
Värlämpötila/CCT	3000/4000 K, valkoinen/vit	3000/4000 K, valkoinen/vit	3000/4000 K, valkoinen/vit
CRI(Ra)	>80 (95*)	>80 (95*)	>80 (95*)
Valonjakauma/Ljusfördelning	60°	60°	60°
Valoaukko/öppning	Ø 40 mm	Ø 40 mm	Ø 45 mm
Kehys/ram	Ø 80 mm	Ø 80 mm	Ø 90 mm
Korkeus/höjd	30 mm	30 mm	39,3 mm
Upotusaukko/öppning	Ø 68-72 mm	Ø 68-72 mm	Ø 75-80 mm
Materiaali/material	alumiini/aluminium	alumiini/aluminium	alumiini/aluminium
Paino/vikt	60 g	60 g	80 g
ta:	45°C	45°C	45°C

*CRI 95 - Mallissa / CRI 95 - Modell



LIITÄNTÄLAITE/BALLAST:

	5W	8W	10W
VerkkokytKentä/Nätverkkoppling:			
Jännite/spänning	200-240 V/50 Hz	200-240 V/50 Hz	200-240 V/50 Hz
Virta/ström	0,04A	0,05A	0,06A
Ulostulo/utgång			
Jännite/spänning	23-38 VDC	18-38 VDC	18-38 VDC
Vakiovirta/konstant ström	100 mA	165 mA	200 mA
Teho/kraft	5 W	8 W	10 W
Mitat/dimensioner	120x25x38,5 mm	120x25x38,5 mm	120x25x38,5 mm
Himmennettävä/dimbar	kyllä/ja	kyllä/ja	kyllä/ja
ta:	45°C	45°C	45°C
tc:	+70°C	+70°C	+70°C

